

ACEMST1 Svítidla pro vyšetření s LED technologií

ACEMST1 jsou nová LED svítidla vyráběné společností ACEM. Jsou vhodná pro různé specializace, jako je dermatologie, všeobecná medicína, gynekologie nebo zubní lékařství. Univerzálnost použití spolu s vynikajícím osvětlením je důležité pro každé vyšetření. Jsou ideální pro diagnostiku, lékařskou kosmetiku, první pomoc, pooperační místnost nebo lůžkové osvětlení.



ACEMST1 nabízí všechny výhody LED technologie a díky své flexibilitě je vhodné pro široké použití. Zajišťuje:

- vynikající intenzitu osvětlení
- světlo bez IR záření
- variabilní teplotu barev (CCT)
- vysoký index podání barev (CRI)
- dlouhou životnost
- nízkou spotřebu energie

ACEMST1 má kompaktní a funkční design.

- má hladký, snadno čistitelný a dezinfikovatelný povrch pro zajištění vynikající čistoty
- je snadno polohovatelné a jeho systém dvojitého vyvážení zajišťuje stabilitu a přesnost po celou dobu používání
- má široký rozsah otáčení a pohybu



Svítidlo je k dispozici ve dvou modelech:

ACEMST1.1

Dotykový panel ovládá tyto funkce svítidla:

- Zapnuto / vypnuto
- Nastavení intenzity světla

ACEMST1.3

Dotykový panel nebo gesta ovládají tyto funkce:

- Zapnuto / Vypnuto
- Nastavení intenzity světla (plynule)
- Nastavení teploty barev (plynule)

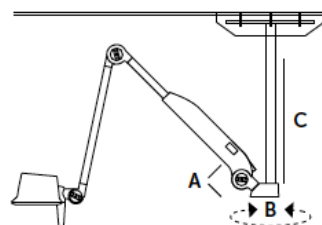
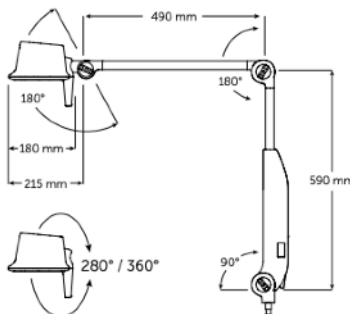

A = 90° (±45°) B = 360°
C = FROM 250 mm TO 1100 mm

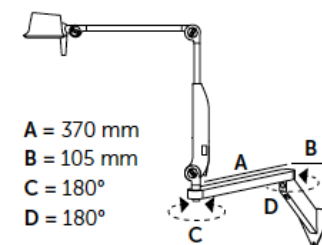
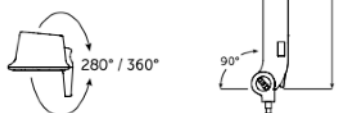
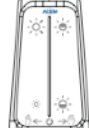

A = 370 mm
B = 105 mm
C = 180°
D = 180°

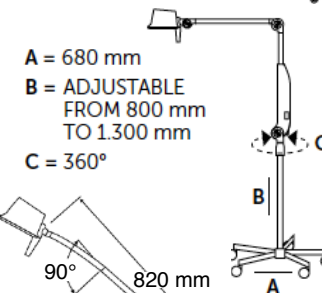

tzv "husí krk"

Technické parametry

Třída zařazení (EN 60601-1)

Napájení

Spotřeba energie

Zdroj světla

Životnost zdroje světla

Intenzita osvětlení

Nastavení světla

Barevná teplota (CCT)

Index podání barev Ra / R9 / R13

Průměr světelného pole D₁₀

Průměr světelné hlavy

Rotace světelné hlavy

Hmotnost světelné hlavy a ramene

Hmotnost stropního závěsu / stojanu

Délka ramen

Délka husího krku

Varianty provedení (obě verze)

Základní barva (obě verze)

ACEMST1.1

I (stropní), II (ostatní)

100 - 240 V ± 10%, 50/60 Hz

10 VA

1 LED dioda

cca 60.000 hodin

60.000 lx / 50 cm

18.000 lx / 100 cm

20% - 100% (plynule)

4.300 K

98 / 96 / 100

26 cm (17 cm / 0,5 m)

18 cm

280°

2 kg

3 - 6 kg / 5 kg

108 cm (59+49)

82 cm

stropní (jen s pevným ramenem), nástěnné, nástěnné s prodloužením, stolní, na eurolištu, na pojízdném stojanu

bílá RAL 9010 / RAL7016 (černošedá)

ACEMST1.3

I (stropní), II (ostatní)

100 - 240 V ± 10%, 50/60 Hz

12 VA

3 LED diody

cca 60.000 hodin

100.000 lx / 50 cm

30.000 lx / 100 cm

20% - 100% (plynule)

3.000 K - 5.500 K (plynule)

98 / 96 / 100

26 cm (17 cm / 0,5 m)

18 cm

360°

2 kg





3 - 6 kg / 5 kg

108 cm (59+49)

82 cm

stropní (jen s pevným ramenem), nástěnné, nástěnné s prodloužením, stolní, na eurolištu, na pojízdném stojanu

Volitelné barvy (v kombinaci s bílou):

RAL 6019  RAL 5024  RAL 7016 
RAL 4003  RAL 7035 